

Kochen, essen, arbeiten, spielen – die Küche ist das Zentrum jedes Zuhauses und besonderen Belastungen ausgesetzt. Mit Pulverfronten hinterlässt selbst das lebhafteste Familienleben kaum Spuren. Denn dank der MDF Pulverbeschichtung sind ihre Fronten besonders widerstandsfähig und schmutzunempfindlich – und sie überzeugen auch optisch auf der ganzen Linie.



Pulverbeschichtete Fertigteile
robust, fugenlos und nachhaltig



VORTEILE

- Sehr robust (ringfest)
- Integrierte Lüftungsschlitze möglich
- Nahtloser Kantenverlauf – fugenlos
- Alle RAL und NCS Farben sowie Metallic- und Sprenkel Effekte sind möglich
- Kombinationen von Metall (Griffe) und MDF (Fronten) können in der gleichen Farbe realisiert werden
- Geringer Pflegeaufwand
- Äusserst beständig gegen trockene und feuchte Hitze
- Warme Haptik des Holzes bleibt erhalten
- Matte, natürliche Oberfläche – keine Reflexionen
- Echtes schweizer Produkt
- Nachhaltige Produktion – eco 1
- Weniger Transportschäden im Vergleich zu anderen Oberflächen

ALPHA



BETA

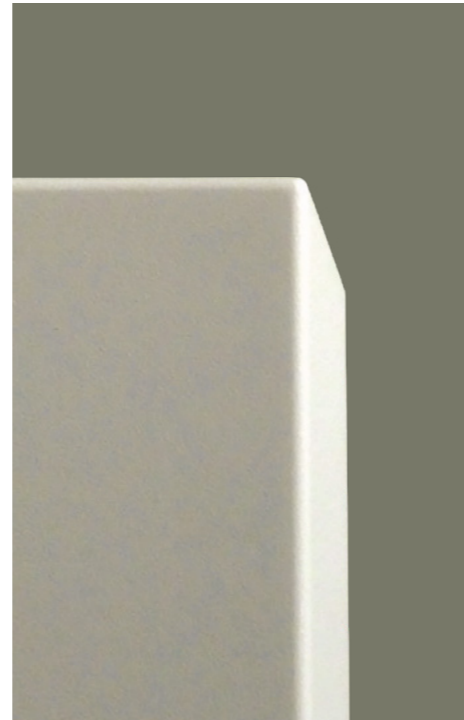

GAMMA

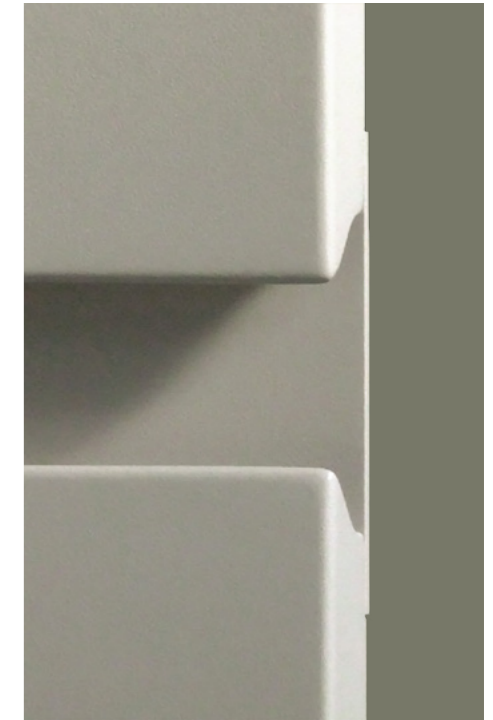

Profilblech
breit

Profilblech
schmal

Hohlkehle

Profil
verbunden

Jedes Teil muss mit 5mm-Sackbohrungen (zum Aufhängen) versehen werden.

An Stelle 5 mm-Sackbohrungen sind auch Bohrungen für Topfband (Blum) möglich.

Kanten wahlweise gerundet R 2 mm oder gefast F 1.5 mm.

Plattenstärken: Standard 19 mm, 12–50 mm erhältlich (Details siehe Preisliste).

Weitere Bearbeitungen, wie z.B. integrierte Lüftungsschlitze möglich.

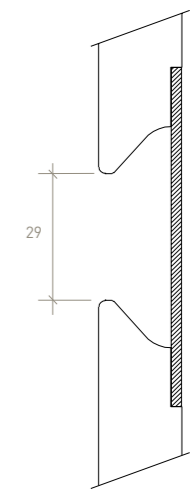
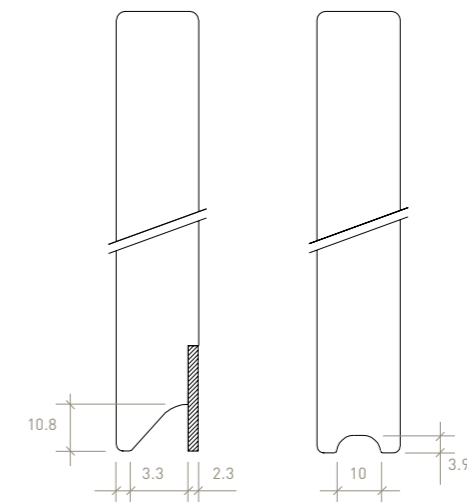
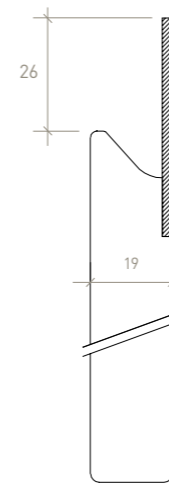
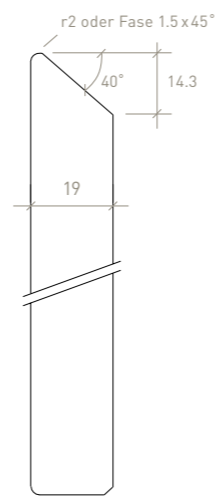
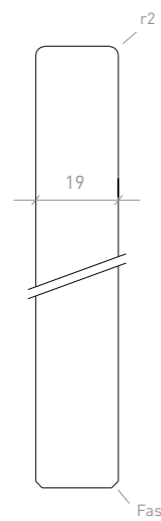

Bestellen Sie Ihre Fertigteile mit dem Excel-Tool auf www.woodcoat.ch/downloads